

**KLEEN
PURGATIS**

BUDICH GRUPPE

Innovative Reinigungsprodukte mit System

www.kleen-purgatis.de



KLEEN PURGATIS

bietet ein vollständiges Programm von Qualitätsprodukten in den Bereichen Reinigung, Pflege, Hygiene und Desinfektion. Die Grundlage für den Erfolg von KLEEN PURGATIS bildet die hohe innovations- und qualitätsorientierte Unternehmensphilosophie ■

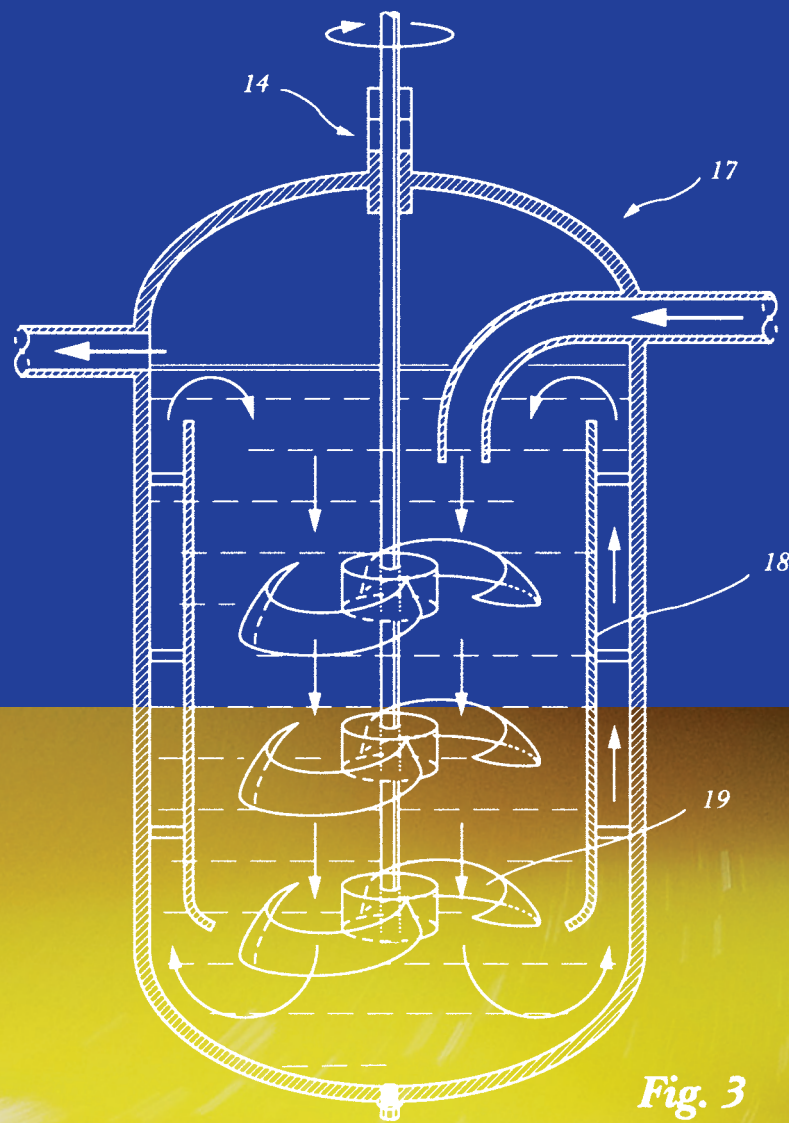

Fig. 3



Inhalt

6 Objekthygiene

Boden- und Oberflächenreinigung

- Grund- und Industriereiniger
- Intensivreiniger
- Textilreiniger
- Unterhaltsreiniger
- Glasreiniger
- Tensidfreie Reiniger
- Pflege und Schutz

Sanitärreinigung

- Unterhaltsreiniger
- Grundreiniger
- WC-Reiniger
- WC-Duftspüler
- Raum- und Lüfterfrischer

22 Küchenhygiene

Geschirrspülen

- Handspülmittel
- Geschirrrreiniger Tab
- Geschirrrreiniger
- Klarspüler
- Grundreiniger

Umfeldhygiene

- Edelstahlreiniger
- Universalreiniger
- Fettlöser
- Tiefkühl- und Kühlschrankreiniger
- Entkalker
- Reinigungsmilch

Gerätereinigung und -pflege

- Backofen- und Grillreiniger
- Fritteusenreiniger
- Intensivreiniger

32 Wäsche- und Textilhygiene

Waschen

- Vollwaschmittel
- Desinfektionswaschmittel
- Alleinwaschmittel
- Weichspüler
- Waschkraftverstärker

Spezialprodukte

- Bleiche
- Wasserenthärter

38 Desinfektion und Personalhygiene

Händereinigung und -desinfektion

- Handwaschlotion
- Handdekontamination
- Handdesinfektion
- Hautschutz- und -pflege

Flächendesinfektion

- Flächenschnelldesinfektion
- Flächendesinfektionsmittelkonzentrat

Desinfektionswaschmittel

42 Technischer Service

- 44 Produktverzeichnis
- Bildquellen



QUALITÄT AUS TRADITION

KLEEN PURGATIS gehört zur BUDICH Gruppe, deren ursprüngliche Wurzeln in der 1882 in Oppeln gegründeten Seifenfabrik Budich liegen. Die gesamte Kapazität der Gruppe im Bereich Forschung und Entwicklung steht zur Verfügung ■



FORSCHUNG UND ENTWICKLUNG

Mehr als ein Dutzend Chemiker entwickeln in hoch modernen Laboren neue Produkte, testen Rohstoffe und optimieren Rezepturen. Im ständigen Austausch mit Kunden und Anwendungstechnikern werden neue Herausforderungen an die Produkte von KLEEN PURGATIS formuliert ■

KUNDENNÄHE

Die Qualität von Reinigungs- und Pflegemitteln kann nur dann voll zur Geltung kommen, wenn ihre Anwendung optimiert wird. Unsere Außendienstmitarbeiter und Anwendungstechniker analysieren vor Ort und unterbreiten Vorschläge. Bei ihren regelmäßigen Besuchen kontrollieren unsere Service-Techniker Dosieranlagen und Geräte ■



SYSTEME

Ein gutes Ergebnis basiert nur selten auf einem einzelnen Produkt. Die perfekte Reinigung besteht aus vollständigen Konzepten und Ideen. Die KLEEN PURGATIS ist ein solcher Systemlieferant, der Lösungen und nicht nur Produkte anbietet ■

VERLÄSSLICHKEIT

Ein entscheidender Faktor für die Kundenzufriedenheit ist die Liefertreue. Ein Logistikzentrum versorgt die Händler täglich mit den Produkten von KLEEN PURGATIS. Sie stellen flächendeckend in ganz Deutschland eine zeitnahe Belieferung sicher ■



Produktionsstandort Hiddenhausen

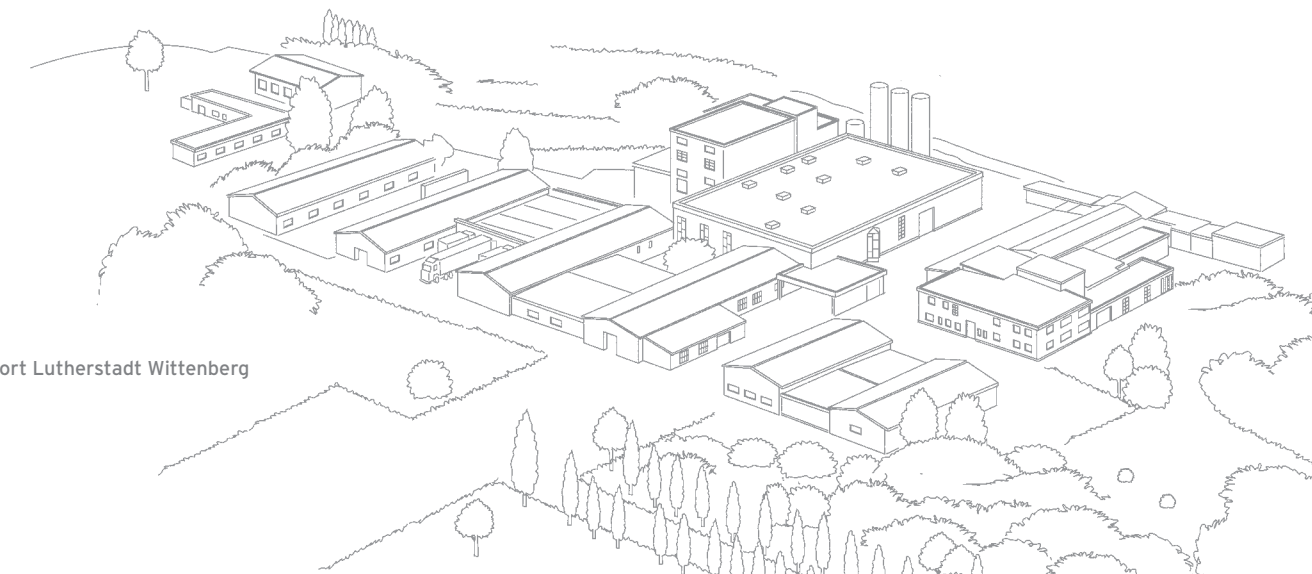

Produktionsstandort Lutherstadt Wittenberg



Objekthygiene

- Boden- und Oberflächenreinigung
- Sanitärreinigung

Grund- und Industriereiniger

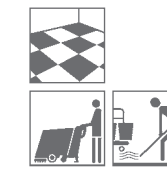

LIN PLUS

Flüssig-Konzentrat zur Grundreinigung

Art. Nr. 90.121.572 10l Kanister

pH-Wert im Konzentrat: 11 · GG 20

- Gezielte Reinigungsleistung auf wasserbeständigen Böden gegenüber allgemeinen Verschmutzungen
- Entfernt zuverlässig Pflegefilme und mehrschichtige Dispersionen
- Sehr gute Materialverträglichkeit



SOLEX®

Anwendungslösung zur Grundreinigung

Art. Nr. 90.121.831 5l Kanister

pH-Wert im Konzentrat: 10 · GG 50

- Effiziente Trockengrundreinigung ohne Nachspülen oder Neutralisieren
- Schnelle Entfernung von Pflegefilmen, Polymer- und Wachsversiegelungen
- Gewährleistet eine schnelle Wiedernutzung der Flächen, durch verringerten Arbeitsaufwand

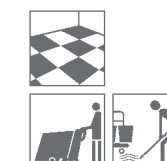

AGIL®

Flüssig-Konzentrat zur Grundreinigung

Art. Nr. 90.121.632 10l Kanister

pH-Wert im Konzentrat: 14 · GG 80

- Leistungsstarke Formulierung mit hoher Netz- und Emulgierleistung löst Pflegefilme, mehrschichtige Polymere und Wachs
- Hervorragende Reinigungswirkung gegen Öl-, Fett- und Industrierverschmutzungen
- Universell einsetzbar in manuellen und maschinellen Verfahren



SCHMUTZBRECHER

Flüssig-Konzentrat zur Grundreinigung

Art. Nr. 90.121.562 10l Kanister

pH-Wert im Konzentrat: 13 · GG 80 · RK-gelistet

- Kraftvoller, schaumarmen Reiniger für extreme Industrierverschmutzungen
- Hochkonzentriert und hartwassergängig für maximale Wirtschaftlichkeit
- Hohe Flächenleistung bei reduziertem mechanischem Aufwand

Grund- und Industriereiniger

**POWER STRIP NEUTRA**

Flüssig-Konzentrat zur Grundreinigung

Art. Nr. 90.121.832 10l Kanister

pH-Wert im Konzentrat: 11 · GG 50

- Leistungsstarke Formulierung mit hoher Netz- und Emulgierleistung löst Pflegefilme, mehrschichtige Polymere und Wachs
- Hervorragende Reinigungswirkung gegen Öl-, Fett- und Industrieverschmutzungen
- Hohe Zeitersparnis in der Anwendung, da Neutralisation nicht erforderlich

**PICCOMAT® FS**

Flüssig-Konzentrat zur Grundreinigung

Art. Nr. 90.121.932 10l Kanister
Art. Nr. 90.121.933 6 x 1l Flasche

pH-Wert im Konzentrat: 14 · GU 70

- Löst mineralische, fettige und organische Verschmutzungen schnell aus Poren und feinrauen Strukturen
- Tensidfreie Formulierung hinterlässt keine Filmbildung und reduziert deutlich die Wiederanschmutzung
- Ideal zur Unterhalts- und Grundreinigung für Feinsteinzeug und Sicherheitsfliesen

Intensivreiniger

**BARBELON®**

Flüssig-Konzentrat zur Intensivreinigung

Art. Nr. 90.121.772 10l Kanister

pH-Wert im Konzentrat: 10 · GG 10

- Spontane Reinigungswirkung bei öl-, fett- und industrieüblichen Verschmutzungen
- Breiter Anwendungsbereich und hohe Materialverträglichkeit
- Universell einsetzbar in manuellen und maschinellen Verfahren

**SEVERA® INTENSE KLEEN**

Flüssig-Konzentrat zur Intensivreinigung

Art. Nr. 90.001.256 10l Kanister
Art. Nr. 90.001.255 6 x 1l Flasche

pH-Wert im Konzentrat: 8 · GU 50

- Exzellente Reinigungsleistung gegen hartnäckige, organische Verschmutzungen
- Maximale Anwendersicherheit bei höchster Materialverträglichkeit
- Universell einsetzbar zur Unterhalts-, Intensiv- und Grundreinigung

Intensivreiniger

**PICCOMAT® DC**

Flüssig-Konzentrat zur Unterhaltsreinigung

Art. Nr. 90.121.922 10l Kanister

pH-Wert im Konzentrat: 14 · GU 70

- Industrieller Unterhaltsreiniger zur schnellen Entfernung öl- und fetthaltiger Verschmutzungen
- Ideal für Werkstatt- und Industrieböden
- Universell einsetzbar in manuellen und maschinellen Verfahren

**KRAFTREINIGER A**

Flüssig-Konzentrat zur Intensivreinigung

Art. Nr. 90.121.672 11kg Kanister

pH-Wert im Konzentrat: 13 · GG 40 · RK-gelistet

- Leistungsstarker Reiniger für fett-, öl- und schmutzbelastete Oberflächen in Küchen, Industrie sowie Frei- und Hallenbädern
- Wirksam auch bei starker Belagsbildung für reproduzierbare Reinigungsergebnisse
- Universell einsetzbar in manuellen und maschinellen Verfahren

**TISCH-FIT**

Flüssig-Konzentrat zur Intensivreinigung

Art. Nr. 90.121.811 5l Kanister
Art. Nr. 90.121.818 12 x 0,5l Sprühflasche

pH-Wert im Konzentrat: 10 · GU 80

- Leistungsstarke Formulierung löst zuverlässig Farbrückstände wie Tinte, Stempelfarbe und Edding sowie Etiketten- und Klebstoffreste
- Schnell wirkend und rückstandsfrei abtrocknend
- Breite Materialverträglichkeit auf lösungsmittelbeständigen Kunststoffen und Metallen

Textilreiniger

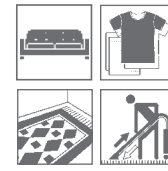
**NOVATEP**

Flüssig-Konzentrat zur Textilreinigung

Art. Nr. 90.121.752 10l Kanister
Art. Nr. 90.121.753 6 x 1l Flasche
Art. Nr. 90.001.450 6 x 0,5l Sprühflasche

pH-Wert im Konzentrat: 9 · GT 0

- Fasertiefe Fleckentfernung ohne Enzyme, Bleichmittel oder Lösungsmittel
- Universell einsetzbar auf Teppichen, Polstern, Wand-/Deckenflächen und als punktuelle Wäschevorbehandlung
- Sicher für farb- und wasserbeständige Natur- und Synthetikfasern, ideal für empfindliche Textilien

Unterhaltsreiniger



SEVERA® TAB

Tab-Konzentrat zur Unterhaltsreinigung

Art. Nr. 90.001.506 16 x 50 x 3 g Dose

Art. Nr. 90.001.530 12 x 0,5 l Leerflasche, wiederverwendbar

pH-Wert 1 %iger Lösung: 9

- Kraftvolle Reinigung aller alltäglichen Verschmutzungen
- Anwenderfreundliche Einzeldosierung durch selbstauflösende Tablette
- Ressourcenschonend, sicher, ergiebig und wirtschaftlich



SEVERA® TAB ECO

Tab-Konzentrat zur Unterhaltsreinigung

Art. Nr. 90.001.672 16 x 50 x 3 g Dose

Art. Nr. 90.001.675 12 x 0,5 l Leerflasche, wiederverwendbar

pH-Wert 1 %iger Lösung: ca. 9

- Streifenfreie Reinigung von Flächen aller Art
- Einfache Dosierung und Anwendung
- Hohe Materialverträglichkeit
- EU Ecolabel: DE/020/438



SCHONREINIGER LEMON

Flüssig-Konzentrat zur Unterhaltsreinigung

Art. Nr. 90.001.006 10 l Kanister

Art. Nr. 90.001.003 6 x 1 l Flasche

pH-Wert im Konzentrat: 9 · GU 50

- Schonende, alkoholbasierte Unterhaltsreinigung für streifenfreie Ergebnisse
- Trocknet besonders schnell in manuell und maschinell geführten Reinigungsverfahren
- Angenehmer Frischduft und hohe Materialverträglichkeit
- EU Ecolabel: DE/020/438



QUINTAB® KLEEN

Tab-Konzentrat zur Bodenreinigung

Art. Nr. 90.001.521 12 x 50 x 10 g Dose

pH-Wert 1 %iger Lösung: 7

- Hochaktive Formulierung zur Reinigung aller alltäglichen Verschmutzungen
- Anwenderfreundliche Einzeldosierung durch selbstauflösende Tablette, geeignet für den Einsatz in Maschinen bis 10 L
- Vielseitig in allen manuellen und maschinellen Wischverfahren einsetzbar
- EU Ecolabel-konforme Formulierung

Unterhaltsreiniger



BLUE KLEEN®

Flüssig-Konzentrat zur Unterhaltsreinigung

Art. Nr. 90.121.792 10 l Kanister

Art. Nr. 90.121.793 6 x 1 l Flasche

pH-Wert im Konzentrat: 9 · GU 50

- Umfassende Reinigungsleistung auf wasserbeständigen Böden und Flächen in der Routine gegenüber mineralischen und organischen Verschmutzungen
- Sehr gute Materialverträglichkeit
- Trocknet schnell und schlierenfrei ab und beugt Wiederanschmutzung vor



BLUE KLEEN® OCEAN

Flüssig-Konzentrat zur Unterhaltsreinigung

Art. Nr. 90.121.942 10 l Kanister

Art. Nr. 90.121.943 6 x 1 l Flasche

pH-Wert im Konzentrat: 9 · GU 50

- Schnell wirksame Hochleistungsformulierung für alle Arten von Alltagsverschmutzungen
- Trocknet besonders schnell in manuell und maschinell geführten Reinigungsverfahren
- Erzielt hohe Flächenleistungen und eignet sich hervorragend für Sporthallenböden gemäß DIN-18032-2
- EU Ecolabel: DE/020/438



PICCOSMART® TAB

Tab-Konzentrat zur maschinellen Bodenreinigung

Art. Nr. 90.001.528 12 x 20 x 27 g Dose

pH-Wert 1 %iger Lösung: 6

- Selbstauflösende Tablette mit sehr guter Reinigungsleistung
- Anwenderfreundliche Einzeldosierung für Automatentanks bis 40 Liter, minimiert Dosierfehler
- Ressourcenschonend, sicher, hoch ergiebig und wirtschaftlich



PICCOMAT® TAB

Tab-Konzentrat zur maschinellen Bodenreinigung

Art. Nr. 90.121.538 45 x 75 g Eimer

pH-Wert in 1 %iger Lösung: 6

- Selbstauflösende Tablette mit sehr guter Reinigungsleistung
- Anwenderfreundliche Einzeldosierung für Automatentanks bis 60 Liter, minimiert Dosierfehler
- Ressourcenschonend, sicher, hoch ergiebig und wirtschaftlich

Unterhaltsreiniger



PREMIUM No 3

Flüssig-Konzentrat zur Unterhaltsreinigung

Art. Nr. 90.121.712 10l Kanister
Art. Nr. 90.121.713 6x 1l Flasche

pH-Wert im Konzentrat: 7 · GU 50

- Löst zuverlässig alle Arten von Alltagsverschmutzungen auf allen wasserfesten Böden
- Rückstandsfreies und streifenfreies Abtrocknen - für eine hochwertige Optik
- Hinterlässt einen angenehm frischen Duft



PICCOMAT®

Flüssig-Konzentrat zur Unterhaltsreinigung

Art. Nr. 90.121.532 10l Kanister

pH-Wert im Konzentrat: 11 · GG 50

- Reinigt intensiv und pflegt gleichzeitig - ideal für große Flächen mit hoher Frequentierung
- Besonders schaumarm, für Reinigungsautomaten geeignet, hartwasserverträglich, sehr gute Netz Wirkung
- Schutzfilm mit antistatischer und schmutzabweisender Wirkung

Glasreiniger



ULTRA GLASREIN® ECO

Anwendungslösung zur Glas- und Kunststoffreinigung

Art. Nr. 90.001.106 10l Kanister
Art. Nr. 90.001.105 6x 1l Flasche
Art.-Nr. 90.001.104 6x 0,5l Sprühflasche

pH-Wert im Konzentrat: 10 · GGL 05

- Wirkt zuverlässig gegen alltägliche Verschmutzungen, Schlieren und Fettfilme
- Schnelles, streifenfreies Abtrocknen ohne Nachpolieren
- Sehr hohe Materialverträglichkeit & umweltfreundliche Rezeptur
- EU Ecolabel: DE/020/438

Tensidfreie Reiniger



ZERO TEN A

Alkalischer, tensidfreier Universalreiniger

Art. Nr. 90.130.040 10l Kanister
Art. Nr. 90.130.030 6x 1l Flasche

pH-Wert im Konzentrat: 11 · GG 50

- Ideal einsetzbar auf allen wasser- und alkalibeständigen Böden und Oberflächen
- Einsetzbar zur manuellen und maschinellen Reinigung
- Reduziert nach der Anwendung merklich die Wiederanschmutzung



ZERO TEN N

Neutraler tensidfreier Universalreiniger

Art. Nr. 90.130.042 10l Kanister
Art. Nr. 90.130.032 6x 1l Flasche

pH-Wert im Konzentrat: 9 · GU 50

- Universell einsetzbar für ökologische und materialschonende Reinigung auf allen wasserbeständigen Oberflächen
- Einsetzbar zur manuellen und maschinellen Reinigung
- Hervorragend geeignet für Decken, Wände, Bodenbeläge und Teppichböden
- Reduziert nach der Anwendung merklich die Wiederanschmutzung



ZERO TEN S

Saurer tensidfreier Universalreiniger

Art. Nr. 90.130.038 10l Kanister
Art. Nr. 90.130.028 6x 1l Flasche

pH-Wert im Konzentrat: 1 · GG 50

- Ideal einsetzbar auf allen wasser- und säurebeständigen Böden und Oberflächen
- Einsetzbar zur manuellen und maschinellen Reinigung
- Löst Kalkablagerungen, Zement, Betonreste und Rost
- Reduziert nach der Anwendung merklich die Wiederanschmutzung

Pflege und Schutz



PREMIUM No 4

Flüssig-Konzentrat zur Unterhaltsreinigung

Art. Nr. 90.121.723 6 x 1l Flasche
Art. Nr. 90.121.722 10l Kanister

pH-Wert im Konzentrat: 9 · GU 80

- Löst Verschmutzungen beschleunigt an und sorgt für ein homogenes, streifenfreies Erscheinungsbild
- Innovative Pflegekomponente wirkt schmutzabweisend und unterstützt eine effiziente Unterhaltsreinigung
- Erzielt hohe Flächenleistungen und eignet sich hervorragend für Sporthallenböden gemäß DIN-18032-2
- EU Ecolabel: DE/020/438



VOLLPFLEGE

Flüssig-Konzentrat zum Oberflächenschutz

Art. Nr. 90.162.832 10l Kanister

pH-Wert im Konzentrat: 9 · GG 10

- Universeller Basisschutz auf leicht beanspruchten Böden
- Erzeugt einen rutschhemmenden, wischfesten Pflegefilm
- Kurze Trocknungszeit



BARRAGLANZ

Flüssig-Konzentrat zum Oberflächenschutz

Art. Nr. 90.162.942 10l Kanister

pH-Wert im Konzentrat: 9 · GE 10

- Strapazierfähige, hochglänzende Dispersion für stark frequentierte Bereiche
- Universelle Einsetzbarkeit auf geschlossenen und porösen Belägen, inklusive Stein und Parkettversiegelungen
- Herausragende Beständigkeit gegenüber neutralen, alkoholfreien Flächendesinfektionsmitteln



BARRAMATT

Flüssig-Konzentrat zum Oberflächenschutz

Art. Nr. 90.163.022 10l Kanister

pH-Wert im Konzentrat: 9 · GE 10

- Strapazierfähige, matte Dispersion für stark frequentierte Bereiche
- Universelle Einsetzbarkeit auf geschlossenen und porösen Belägen, inklusive Stein und Parkettversiegelungen
- Herausragende Beständigkeit gegenüber neutralen, alkoholfreien Flächendesinfektionsmitteln sowie Sporthallenzulassung nach DIN 18032-2

Pflege und Schutz



TRIGOMAT® BRILLANT

Flüssig-Konzentrat zum Oberflächenschutz

Art. Nr. 90.162.882 10l Kanister

pH-Wert im Konzentrat: 9 · GE 10

- Extrem strapazierfähige Hochleistungsdispersion für stark frequentierte Bereiche
- Universelle Einsetzbarkeit auf geschlossenen und porösen Belägen, inklusive Stein und Parkettversiegelungen
- Herausragende Beständigkeit gegenüber neutralen, alkoholfreien Desinfektionsmitteln



TRIGOMAT® MATT

Flüssig-Konzentrat zum Oberflächenschutz

Art. Nr. 90.162.912 10l Kanister

pH-Wert im Konzentrat: 9 · GE 10

- Gezielte, hochwirksame Schutzwirkung auf stark beanspruchten Böden
- Erzeugt einen seidenmatten, trittsicheren und rutschhemmenden Pflegefilm
- Sehr hohe Füllkraft bei kurzer Trocknungszeit



SLIDE-STOP

Flüssig-Konzentrat zum Oberflächenschutz

Art. Nr. 90.162.812 10l Kanister

pH-Wert im Konzentrat: 9 · GE 20

- Universelle Grundierung auf beanspruchten Böden
- Hervorragende Haftvermittlung zu Verschleißschichten
- Hohe Strapazierfähigkeit



Sanitärunterhaltsreiniger

**PUSH-AMI**

Flüssig-Konzentrat zur Unterhaltsreinigung

Art. Nr. 90.600.662 10l Kanister
 Art. Nr. 90.600.663 6 x 1l Flasche

pH-Wert im Konzentrat: 1 · GS 35 · RK-gelistet

- Universelle Reinigungsleistung auf Böden und Flächen in der Routine gegenüber mineralischen Verschmutzungen (z. B. Kalk, Urinstein)
- Sehr gute Materialverträglichkeit im Sanitärbereich
- Trocknet schnell und streifenfrei ab

**SANIVEX® TAB**

Tab-Konzentrat zur Sanitärunterhaltsreinigung

Art. Nr. 90.001.500 16 x 50 x 3 g Dose
 Art. Nr. 90.001.531 12 x 0,5l Leerflasche, wiederverwendbar

pH-Wert 1 %iger Lösung: 1

- Kraftvolle Entfernung Kalk, Urinstein, Seifenreste und typische Sanitärverschmutzungen
- Anwenderfreundliche Einzeldosierung durch selbstauflösende Tablette
- Ressourcenschonend, sicher, ergiebig und wirtschaftlich

**SANIVEX® TAB ECO**

Tab-Konzentrat zur Sanitärunterhaltsreinigung

Art. Nr. 90.001.673 16 x 50 x 3 g Dose
 Art. Nr. 90.001.676 12 x 0,5l Leerflasche, wiederverwendbar

pH-Wert 1%iger Lösung: 3

- Streifenfreie Reinigung von Flächen im Sanitärbereich
- Einfache Dosierung und Anwendung
- Hohe Materialverträglichkeit
- EU Ecolabel: DE/020/479

**QUINTAB® SANI**

Tab-Konzentrat zur Sanitärunterhaltsreinigung

Art. Nr. 90.001.522 12 x 40 x 15 g Dose

pH-Wert 1 %iger Lösung: 2

- Kraftvolle Reinigung von Kalk, Urinstein und typischen Sanitärverschmutzungen
- Anwenderfreundliche Einzeldosierung durch selbstauflösende Tablette
- Vielseitig in allen manuellen und maschinellen Wischverfahren einsetzbar

Sanitärunterhaltsreiniger

**PREMIUM NO 1 ECO**

Flüssig-Konzentrat zur Unterhaltsreinigung

Art. Nr. 90.001.150 10l Kanister
 Art. Nr. 90.001.149 6 x 1l Flasche

pH-Wert im Konzentrat: 1 · GS 35

- Leistungsstarke, umweltfreundliche Formulierung für zuverlässige, streifenfreie Entfernung von Kalkseifen, Urinstein und Rost
- Verhindert erneute Kalkablagerungen für dauerhafte Sauberkeit mit reduziertem Reinigungsaufwand
- Hohe Materialverträglichkeit für Sanitärarmaturen
- EU Ecolabel: DE/020/479

**PREMIUM NO 1 CLASSIC**

Flüssig-Konzentrat zur Unterhaltsreinigung

Art. Nr. 90.183.302 10l Kanister
 Art. Nr. 90.183.303 6 x 1l Flasche

pH-Wert im Konzentrat: 1 · GS 35 · RK-gelistet

- Leistungsstarke Formulierung zur kompromisslosen Entfernung von Kalkablagerungen, Kalkseifen, Urinstein, Rost und öligen Verschmutzungen
- Hohe Materialverträglichkeit für Sanitärarmaturen
- Verhindert erneute Kalkablagerungen für dauerhafte Sauberkeit mit reduziertem Reinigungsaufwand

**PREMIUM NO 1 VISKOS**

Flüssig-Konzentrat zur Unterhaltsreinigung

Art. Nr. 90.183.342 10l Kanister
 Art. Nr. 90.183.343 6 x 1l Flasche

pH-Wert im Konzentrat: 1 · GS 35

- Leistungsstarke Formulierung zur kompromisslosen Entfernung von Kalkablagerungen, Kalkseifen, Urinstein, Rost und öligen Verschmutzungen
- Viskose Haftformel für verlängerte Einwirkzeit auf senkrechten und geneigten Flächen
- Verhindert erneute Kalkablagerungen für dauerhafte Sauberkeit mit reduziertem Reinigungsaufwand

**PREMIUM NO 2**

Flüssig-Konzentrat zur Unterhaltsreinigung

Art. Nr. 90.183.132 10l Kanister
 Art. Nr. 90.183.133 6 x 1l Flasche

pH-Wert im Konzentrat: 3 · GS 10

- EU ECOLABEL-zertifizierte Formulierung auf Basis Zitronensäure für zuverlässige, streifenfreie Entfernung von Kalkseifen, Urinstein und Rost
- Verhindert erneute Kalkablagerungen für dauerhafte Sauberkeit mit reduziertem Reinigungsaufwand
- Hohe Materialverträglichkeit für Sanitärarmaturen
- EU Ecolabel: DE/020/438

Sanitärunterhaltsreiniger

**ZERO TEN S**

Saurer tensidfreier Universalreiniger

Art. Nr. 90.130.038 10l Kanister
 Art. Nr. 90.130.028 6x 1l Flasche

pH-Wert im Konzentrat: 1 · GG 50

- Ideal einsetzbar auf allen wasser- und säurebeständigen Böden und Oberflächen
- Einsetzbar zur manuellen und maschinellen Reinigung
- Löst Kalkablagerungen, Zement, Betonreste und Rost
- Reduziert nach der Anwendung merklich die Wiederanschmutzung

Sanitärgrundreiniger

**SPONTAN SUPER**

Flüssig-Konzentrat zur Grundreinigung

Art. Nr. 90.600.762 10l Kanister
 Art. Nr. 90.600.763 6x 1l Flasche

pH-Wert im Konzentrat: 1 · GS 80 · RK-gelistet

- Hocheffektive Entfernung von mineralischen Ablagerungen und hartnäckigen Rückständen
- Ideal für tägliche Unterhaltsreinigung, Zwischenreinigung und intensive Grundreinigung
- Universell einsetzbar in Sanitär-, Schwimmbad- & Küchenbereichen



WC-Reiniger

**PUSH® WC-REINIGER**

Anwendungslösung zur WC-Reinigung

Art. Nr. 90.600.678 12 x 0,75l Flasche

pH-Wert im Konzentrat: 2 · GS 10 · RK-gelistet

- Fruchtsäurebasierte Formulierung löst zuverlässig Kalk- und Urinsteinablagerungen
- Leicht viskose Konsistenz sorgt für sehr gute Haftung unter dem WC-Rand und ermöglicht eine gleichmäßige, effektive Einwirkzeit
- Sorgt für hygienische Frische und vermindert Wiederanschmutzung

**RAPIDO®**

Flüssig-Konzentrat zur Grundreinigung

Art. Nr. 90.601.082 10l Kanister
 Art. Nr. 90.601.083 6x 1l Flasche

pH-Wert im Konzentrat: 1 · GS 80

- WC-Radikalreiniger mit sofortiger Tiefenwirkung
- Löst extrem hartnäckige Ablagerungen wie starken Kalk, Urinstein, Rostansätze, Zementschleier und mineralische Altablagerungen
- Variabel einsetzbar als Grund- und Intensivreiniger

WC-Reiniger

**TRO® WC-TABS**

Tab-Konzentrat zur WC-Reinigung

Art.-Nr. 90.183.186 14 x 16 x 25g Karton

pH-Wert in 1%iger Lösung: 2 · GS 50

- Selbstaflösende Tablette zur WC-Reinigung insbesondere an schwer zugänglichen Stellen
- Neutralisiert schlechte Gerüche
- Anwenderfreundliche Einzeldosierung und spontane Wirkung

**POCO BECKENSTEINE**

Tab-Konzentrat zur Urinal-Unterhaltsreinigung

Art. Nr. 90.183.026 12 x 1kg Karton

pH-Wert in 1%iger Lösung: 10 · GS 0

- Universelle Reinigungsleistung in Urinalen zur Minderung mineralischer Schmutzablagerungen (z. B. Kalk, Urinstein) und Lufterfrischung
- Materialschonend
- Anwenderfreundlich durch selbsttätige Reinigung

WC-Duftspüler



PUSH® WC-DUFTSPÜLER

Feststoff-Konzentrat zur WC-Reinigung

Art. Nr. 90.183.369 22 x 40g Karton

pH-Wert in 1%iger Lösung: 10 · GS 0

- Effektive Reinigungs- und Frischeleistung bei jeder Spülung
- Automatische Dosierung für hygienische Sauberkeit ohne zusätzlichen Aufwand
- Überdeckt unangenehme Gerüche zuverlässig

Raum- und Luffterfrischer



APARTO®

Anwendungslösung zur Raumesodorierung und Luffterfrischung

Art. Nr. 90.151.011 5l Kanister

Art. Nr. 90.151.018 12 x 0,5l Sprühflasche

- 2-Phasen-Geruchsneutralisation für schnelle und nachhaltige Frische
- Duftformulierung sorgt für ein sympathisches Raumempfinden, ohne aufdringlich zu wirken
- Universell einsetzbar in Objekt-, Hotel- und Gesundheitsbereichen



LONG LIFE DEO

Anwendungslösung zur Luffterfrischung und Parfümierung

Art. Nr. 90.369.633 6 x 1l Flasche

pH-Wert im Konzentrat: 7

- Zuverlässige und langanhaltende Geruchsbeseitigung
- Angenehmer, unaufdringlicher Duft
- Phosphatfrei, pH-neutral und besonders materialschonend

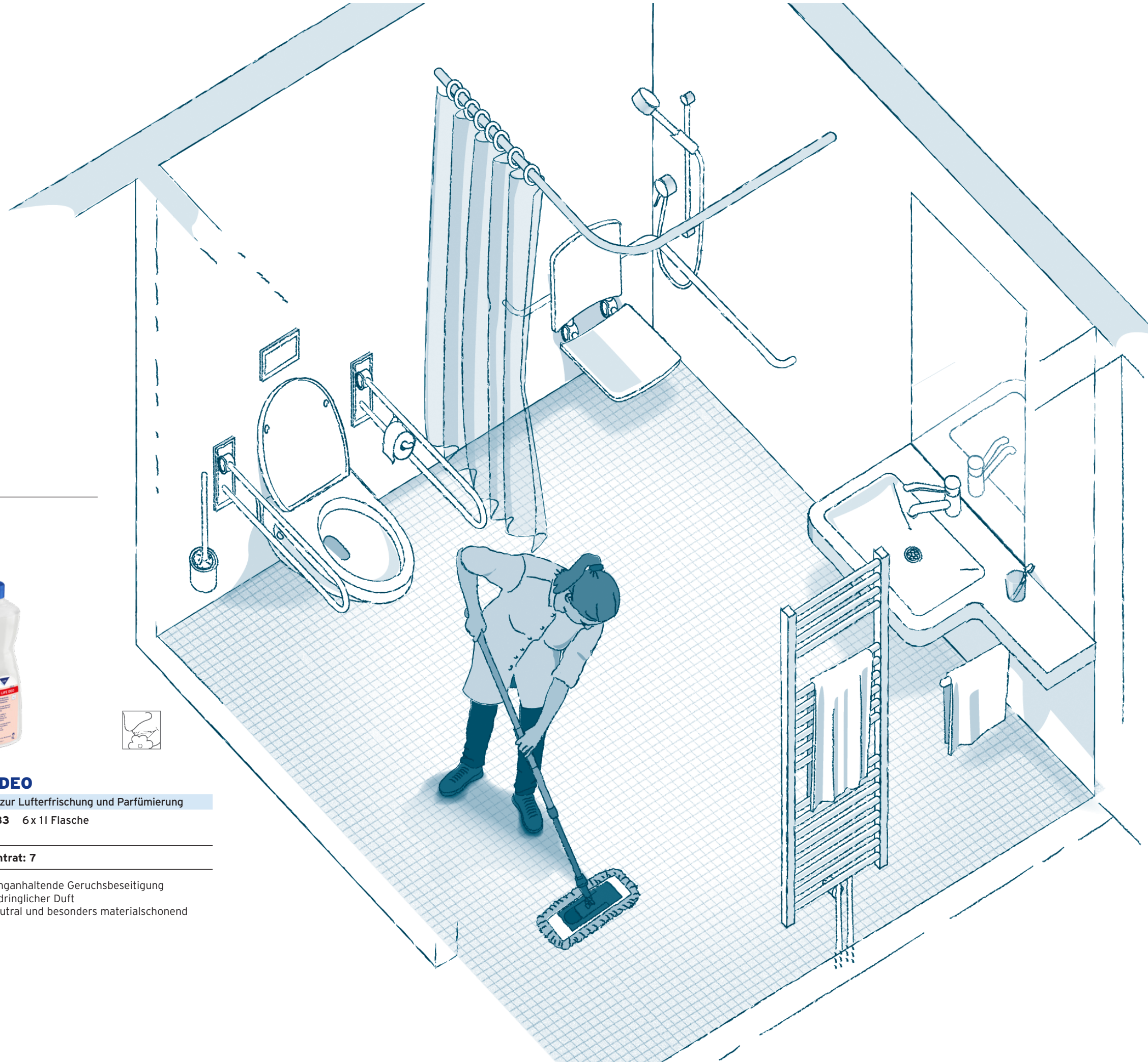



Küchenhygiene

- Geschirrspülen
- Umfeldhygiene
- Gerätereinigung und -pflege

Handspülmittel

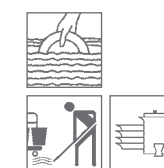

CONVINIA

Flüssig-Konzentrat zur manuellen Geschirreinigung

Art. Nr. 90.000.878 10l Kanister
Art. Nr. 90.000.877 6x 1l Flasche

pH-Wert im Konzentrat: 5 · GU 30

- Effektive Fettlösekraft bei gleichzeitig sehr guter Materialverträglichkeit
- Streifenfreier Glanz für Geschirr und Oberflächen
- Hohe Hautverträglichkeit (pH-hautneutral)



VANULAN®

Flüssig-Konzentrat zur manuellen Geschirreinigung

Art. Nr. 90.600.682 10l Kanister
Art. Nr. 90.600.683 6x 1l Flasche

pH-Wert im Konzentrat: 5 · GU 30

- Leistungsstarke und schaumaktive Formulierung mit höchster Schmutz- und Fettlösekraft
- Streifenfreies Ablaufvermögen ohne Nachpolieren
- Hohe Hautverträglichkeit (pH-hautneutral)

Geschirreiniger Tab



TRYMAT® ULTRA

Tab-Konzentrat zur maschinellen Geschirreinigung

Art. Nr. 90.001.560 5x 60x 18g Karton

pH-Wert in 1%iger Lösung: 11

- Phosphatfreie Formulierung mit Mehrfachwirkung in nur einer Tablette
- Starke Reinigungsleistung, zuverlässig gegen Tee-, Kaffee- und Speiseverfärbungen
- Verhindert Kalk- und Stärkeaufbau



TRYMAT® ALL-IN-ONE

Tab-Konzentrat zur maschinellen Geschirreinigung

Art. Nr. 90.001.561 5x 60x 19g Karton

pH-Wert in 1%iger Lösung: 11

- Phosphatfreie Formulierung mit Multifunktionswirkung in nur einer Tablette
- Starke Reinigungsleistung, zuverlässig gegen Tee-, Kaffee- und Speiseverfärbungen.
- Optimales Ablauf- & Glanzergebnis

Geschirreiniger

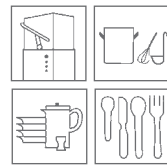

PRESTAN® INTENSIV

Flüssig-Konzentrat zur Geschirreinigung

Art. Nr. 90.600.012 12 kg Kanister
 Art. Nr. 90.600.019 25 kg Kanister
 Art. Nr. 90.600.014 40 kg Kanister

pH-Wert im Konzentrat: 13

- Maximale Reinigungsleistung durch hochalkalische Formulierung mit Aktivchlor
- Entfernt hartnäckige Speisereste, Eiweiß- und Stärkeverkrustungen sowie angetrocknete Verschmutzungen
- Phosphatfreie, leistungsstarke Wirkstofftechnologie für hygienisch sauberes Spülgut



PRESTAN® HCF

Flüssig-Konzentrat zur Geschirreinigung

Art. Nr. 90.601.072 12 kg Kanister
 Art. Nr. 90.601.079 25 kg Kanister

pH-Wert im Konzentrat: 14

- Hochalkalische Formulierung für maximale Reinigungsleistung
- Entfernt hartnäckige Speisereste, Eiweiß- und Stärkeverkrustungen sowie angetrocknete Verschmutzungen
- Moderne, umweltschonende Wirkstofftechnologie sorgt für hygienisch sauberes Spülgut, ohne Aktivchlor einsetzen zu müssen
- EU Ecolabel DE/038/080



PRESTAN® GLÄSPÜLMITTEL

Flüssig-Konzentrat zur Geschirreinigung

Art. Nr. 90.203.682 11kg Kanister

pH-Wert im Konzentrat: 14

- Kraftvolle Reinigungswirkung, auch bei empfindlichem Spülgut
- Entfernt zuverlässig organische Ablagerungen
- Spezielle Formulierung mit hohem Materialschutz

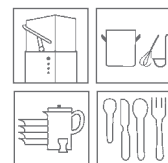

PRESTAN® HH

Pulver-Konzentrat zur maschinellen Geschirreinigung

Art. Nr. 90.600.142 10kg Eimer

pH-Wert in 1%iger Lösung: 13

- Universelle Reinigungsleistung von Spülgut gegenüber organischen Verschmutzungen
- Sehr gute Materialverträglichkeit
- Für alle Wasserhärten geeignet

Geschirreiniger



NEU



PRESTAN® POWER BLOC

Feststoff-Konzentrat zur Geschirreinigung

Art. Nr. 90.001.446 3 x 3 kg Kartusche

pH-Wert in 1%iger Lösung: 13

- Hygienisch saubere Spülergebnisse auch bei anspruchsvoller Belastung
- Maximale Arbeitssicherheit und Prozessstabilität
- Chlor- und phosphatfreie Formulierung mit modernem Komplexierungssystem
- EU Ecolabel-konforme Formulierung

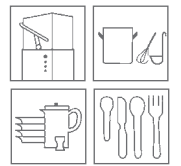

PRESTAN® CFO chlorfrei

Granulat-Konzentrat zur Geschirreinigung

Art. Nr. 90.600.581 4 x 4,5 kg Kartusche

pH-Wert in 1%iger Lösung: 13

- Hochaktives alkalisches Granulat mit Sauerstoffbleiche für zuverlässige Entfernung von Speiseresten, Stärkeaufbau sowie Tee- und Kaffeebelägen
- Moderne, geruchsneutrale Formulierung für hervorragende Ergebnisse in Band- und Transportspülmaschinen
- Komplexbildner verhindern Kalk- oder Belagsbildung - auch bei hoher organischer Belastung

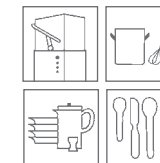

PRESTAN® GDS

Granulat-Konzentrat zur Geschirreinigung

Art. Nr. 90.600.451 4 x 4,5 kg Kartusche

pH-Wert in 1%iger Lösung: 13

- Hochalkalischer Reiniger mit Aktivchlor für maximale Reinigungsleistung
- Entfernt hartnäckige Speisereste, Eiweiß- und Stärkeverkrustungen sowie Tee- und Kaffeebelägen
- Komplexbildner verhindern Kalk- oder Belagsbildung - auch bei hoher organischer Belastung

Geschirreiniger



PRESTAN® AL

Flüssig-Konzentrat zur Geschirreinigung

Art. Nr. 90.600.029 25 kg Kanister
Art. Nr. 90.600.024 40 kg Kanister

pH-Wert im Konzentrat: 14

- Umfassende, hochwirksame Reinigungsleistung von empfindlichem Spülgut gegenüber hartnäckigen, organischen Verschmutzungen
- Materialschonend, mit Aluminiumschutz
- Zum Einsatz in der Dosieranlage bei allen Wasserhärten



PRESTAN® SLK

Flüssig-Konzentrat zur Geschirreinigung

Art. Nr. 90.601.013 25 kg Kanister

pH-Wert im Konzentrat: 14

- Gezielte, hochwirksame Reinigungsleistung von Spülgut gegenüber hartnäckigen, organischen Verschmutzungen und Ablagerungen, speziell gegen Stärke
- Materialschonend
- Zum Einsatz in der Dosieranlage bei niedrigen Wasserhärten

Klarspüler

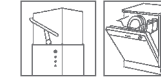

PRESTAN® KLAR FORTE

Flüssig-Konzentrat zur Klarspülung

Art. Nr. 90.600.053 6 x 1l Flasche
Art. Nr. 90.600.042 10l Kanister
Art. Nr. 90.600.044 30l Kanister

pH-Wert im Konzentrat: 2

- Saurer Glanztrockner mit perfektem Ablaufverhalten
- Beschleunigt die Trocknung, verhindert Tropfenbildung und sorgt für streifenfreie Gläser und Geschirrtelle
- Verhindert Kalkfilm- und Belagsbildung auch bei harten Wasserbedingungen
- EU Ecolabel: DE/038/081

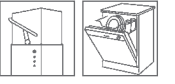

PRESTAN® KLAR

Flüssig-Konzentrat zur Klarspülung

Art. Nr. 90.600.052 10l Kanister
Art. Nr. 90.600.054 30l Kanister

pH-Wert im Konzentrat: 7,5

- Umfassende, hochwirksame Klarspülung von Spülgut in Kombination mit Geschirreinigerkonzentrat
- pH-neutral, sehr gute Materialverträglichkeit und Glanztrocknung
- Zum Einsatz in der Dosieranlage bei allen Wasserhärten



Grundreiniger



PRESTAN® BTR

Flüssig-Konzentrat zur Besteckvorbehandlung

Art. Nr. 90.600.082 12 kg Kanister

pH-Wert im Konzentrat: 14

- Gezielte, hochwirksame Reinigungsleistung von Besteckteilen gegenüber organischen Verschmutzungen und Ablagerungen
- Ideal zur Vorbehandlung und Lösung von Eiweiß- und Stärke-Verkrustungen
- Mit Metallschutz

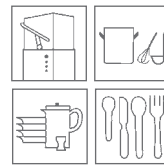

GR EXTRA

Granulat-Konzentrat zur Geschirrgrundreinigung

Art. Nr. 90.600.166 6 x 1kg Eimer

pH-Wert in 1%iger Lösung: 13

- Gezielte Reinigungsleistung von Spülgut gegenüber organischen Verschmutzungen
- Ideal zur Vorbehandlung und Lösung von Eiweiß- und Stärke-Ablagerungen
- Materialschonend

Fettlöser

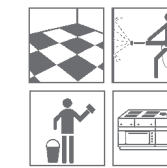

PURINA®

Flüssig-Konzentrat zur Unterhaltsreinigung

Art. Nr. 90.203.702 10l Kanister

pH-Wert im Konzentrat: 14 · GG 80

- Kraftvolle Fett-, Eiweiß- und Öllösekraft
- Breites Anwendungsspektrum in allen lebensmittelverarbeitenden Bereichen
- Stabile und schaumarme Rezeptur für alle manuellen und maschinellen Verfahren



PURINA®

Anwendungslösung zur Unterhaltsreinigung

Art.-Nr. 90.203.706 6 x 1l Sprühflasche

pH-Wert im Konzentrat: 13 · GG 50

- Kraftvolle Fett-, Eiweiß- und Öllösekraft
- Breites Anwendungsspektrum in allen lebensmittelverarbeitenden Bereichen
- Anwendungsfertige Gebrauchslösung spart Zeit und verhindert Dosierfehler

Edelstahltreiniger



PRESTAN® EDELSTAHPFLEGER

Anwendungslösung zur Edelstahlreinigung und -pflege

Art. Nr. 90.203.778 12 x 0,5l Flasche

- Universelle Reinigungsleistung und hochwirksame Pflege von Edelstahlfleichen und Geräten
- Vermindert Wiederanschmutzung durch nachhaltige Schutzwirkung
- Trägt zum Flächen- und Geräteerhalt bei

Universalreiniger



GASTRO KLEEN

Anwendungslösung zur Universalreinigung

Art.-Nr. 90.000.993 6 x 0,5l Sprühflasche

pH-Wert im Konzentrat: 9 · GU 50

- Schnell trocknender, schlierenfrier Universalreiniger für Lebensmittelbereiche
- Entfernt zuverlässig organische Verschmutzungen und Gebrauchsrückstände
- Für ein hygienisches Reinigungsergebnis ohne Nachspülen



PURINA® TAB

Tab-Konzentrat zur Küchenreinigung

Art. Nr. 90.001.511 16 x 50 x 3g Dose

Art. Nr. 90.001.532 12 x 0,5l Leerflasche, wiederverwendbar

pH-Wert 1%iger Lösung: 9

- Kraftvolle Entfernung von Fett-, Öl- und Eiweißverunreinigungen
- Anwenderfreundliche Einzeldosierung durch selbstauflösende Tablette
- Ressourcenschonend, sicher, ergiebig und wirtschaftlich



PURINA® TAB ECO

Tab-Konzentrat zur Küchenreinigung

Art. Nr. 90.001.671 16 x 50 x 3g Dose

Art. Nr. 90.001.674 12 x 0,5l Leerflasche, wiederverwendbar

pH-Wert 1%iger Lösung: ca. 10

- Universelle Reinigungsleistung auf Flächen in der Routine gegenüber organischen Verschmutzungen
- Trocknet schnell und schlierenfrei ab
- Sehr gute Materialverträglichkeit
- EU Ecolabel: DE/020/438

Fettlöser

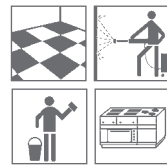

TOP OFF®

Flüssig-Konzentrat zur Unterhaltsreinigung

Art. Nr. 90.600.692 10l Kanister

pH-Wert im Konzentrat: 8 · GG 50

- Starke Fett- und Eiweißlösekraft bei neutralem pH-Wert
- Optimal für den Einsatz in lebensmittelverarbeiteten Bereichen
- Sehr gute Materialverträglichkeit

Tiefkühlraumreiniger

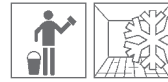

KLEEN FREEZER CLEANER

Anwendungslösung zur Tiefkühlraumreinigung

Art. Nr. 90.367.016 12 x 1l Flasche

pH-Wert im Konzentrat: 9 · GU 55

- Entfernt mühelos Fett-, Zucker- und Ölverschmutzungen ohne Auftauen der Kühlräume
- Geeignet für alle alkoholbeständigen Materialien und für manuelle sowie maschinelle Reinigung
- Wirkt erneuter Eisbildung entgegen und unterstützt so einen reibungslosen Betriebsablauf

Reinigungsmilch

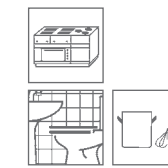

TEROFT®

Anwendungslösung zur Reinigung von Geräten und Oberflächen

Art. Nr. 90.600.886 12 x 1l Flasche

pH-Wert im Konzentrat: 11 · GU 10

- Starke Reinigungsleistung durch mikrofeines Marmorfein
- Optimale Balance aus mechanischer und chemischer Reinigung ohne empfindliche Oberflächen zu beschädigen
- Vielseitig einsetzbar im Küchen- und Sanitärbereich

Backofen- und Grillreiniger



GRANIT® S

Anwendungslösung zur Grill- und Backofenreinigung

Art. Nr. 90.600.782 10l Kanister

Art. Nr. 90.001.377 6 x 1l Sprühflasche

pH-Wert im Konzentrat: 14 · GG 70

- Löst zuverlässig Fettreste, Eiweißverbindungen und stark verkohlte Rückstände
- Ideal geeignet zur Reinigung von vertikalen Flächen in Konvektomaten und Backöfen
- Mit integriertem Metallschutz - erleichtert die Nachreinigung bei regelmäßiger Anwendung

Entkalker



PARA KALKLÖSER

Flüssig-Konzentrat zur Entkalkung

Art. Nr. 90.203.693 6 x 1l Flasche

Art. Nr. 90.203.692 13kg Kanister

pH-Wert im Konzentrat: 1

- Spontane und kraftvolle Entkalkungs- und Reinigungswirkung
- Ideal für Geräteentkalkung, aufgrund schaumarmer Formulierung
- Frei von Geruchsstoffen

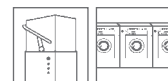

PRESTAN® EKF

Flüssig-Konzentrat zur Entkalkung

Art. Nr. 90.600.075 6kg Kanister

pH-Wert im Konzentrat: 0

- Entfernt zuverlässig Kalk, mineralische Ablagerungen und starke Verkrustungen
- Verlängert die Lebensdauer und reduziert den Energieverbrauch
- Schaumarm, schnell wirksam und ideal für den regelmäßigen Einsatz

Fritteusenreiniger



GRANIT® TAB F

Tab-Konzentrat zur Fritteusenreinigung

Art. Nr. 90.600.785 45 x 75g Eimer

pH-Wert in 1%iger Lösung: 13

- Maximale Lösekraft gegen eingebrauntes und verharztes Fett, entfernt auch stark verkohlte Ablagerungen sicher und effizient
- Anwenderfreundliche Einzeldosierung, minimiert Dosierfehler
- Ressourcenschonend, sicher und wirtschaftlich

Intensivreiniger

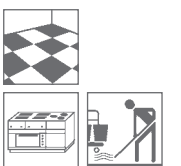

OROSET SC

Flüssig-Konzentrat zur Intensivreinigung

Art. Nr. 90.000.477 10l Kanister

Art. Nr. 90.000.478 6 x 1l Flasche

pH-Wert im Konzentrat: 13 · GG70

- Kombination aus Hypochlorit und Tensiden löst zuverlässig hartnäckige Fett-, Protein- und Lebensmittelrückstände
- Chloralkalische Formulierung beseitigt geruchsbildende Ablagerungen und Verfärbungen
- Ideal zur Schaumreinigung auf senkrechten Oberflächen



Wäsche- und Textilhygiene

- Waschen
- Gerätereinigung und -pflege
- Spezialprodukte

Vollwaschmittel



NEU



LAVO UNIVERSAL

Pulver-Konzentrat zur Wäschereinigung

Art. Nr. 90.001.495 10 kg Sack

pH-Wert in 1%iger Lösung: 11

- Effizientes Vollwaschmittel für alle Temperaturbereiche
- Gewährleistet konstant hohe Waschergebnisse
- Phosphatfreie Rezeptur mit stabiler Leistung bei jeder Wasserhärte



LAVOMAT

Pulver-Konzentrat zur Wäschereinigung

Art. Nr. 90.600.483 15 kg Tragesack

pH-Wert in 1%iger Lösung: 10

- Schonende, universelle Schmutzablösung und Reinigungsleistung in der Waschroutine gegenüber allgemeinen Verschmutzungen
- Phosphat- und chlorfreie, hochkonzentrierte Formulierung
- Für alle Wasserhärten und Temperaturbereiche geeignet

Desinfektionswaschmittel



LAVO E-PLUS

Pulver-Konzentrat zur Wäschereinigung

Art. Nr. 90.224.536 15 kg Sack

pH-Wert in 1%iger Lösung: 11

- Effizientes Vollwaschmittel für alle Temperaturbereiche
- Gewährleistet konstant hohe Waschergebnisse
- Phosphatfreie Rezeptur mit stabiler Leistung bei jeder Wasserhärte



VAH und RKI-(A/B) gelistet



LAVO DES® 60 KOMPACT

Pulver-/Feststoff-Konzentrat zur Wäschedesinfektion

Art. Nr. 90.603.070 15 kg Tragesack

Art. Nr. 90.603.073 4 kg Kartusche für Dosiertechnik

Art. Nr. 90.603.078 45 x 75 g Sachets

pH-Wert in 1%iger Lösung: 10

- Breites Wirkungsspektrum bei minimaler Einsatzkonzentration bei hoher organischer Belastung
- Hochwirksame Wasch-, Bleich- und Desinfektionswirkung in einem Schritt
- Entfernung unangenehmer Gerüche bereits ab niedrigen Temperaturen

Desinfektionswaschmittel

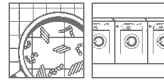
**PES 32®**

Flüssig-Konzentrat zur Bleiche und Wäschedesinfektion

Art. Nr. 90.000.930 22 kg Kanister

pH-Wert im Konzentrat: 0

- Wirksam in Kombination mit Alleinwaschmittel ab 40 °C
- Schonend für alle textilen Fasern durch eine Formulierung auf Basis Aktivsauerstoff
- VAH- und RKI-(A/B)-gelistet

Alleinwaschmittel

**MAXIMO® LIQUID**

Flüssig-Konzentrat zur Wäschereinigung

Art. Nr. 90.600.503 20kg Kanister

pH-Wert im Konzentrat: 9

- Ideal für hartnäckige Fett-, Stärke- und Eiweißverschmutzungen
- Konzentrierte Waschkraft und effiziente Reinigung in allen Temperaturbereichen
- Kombination aus anionischen und nichtionischen Tensiden sorgt für eine sofortige Aktivierung im Waschprozess

Weichspüler

**COSY 3S**

Flüssig-Konzentrat zur Weichspülung

Art. Nr. 90.600.772 10l Kanister

pH-Wert im Konzentrat: 3

- Schützt die Fasersubstanz nachhaltig und wirkt antistatisch
- Wirkt Versteifungen der Wäsche entgegen
- Angenehm frischer Duft

Waschkraftverstärker

**PURGA WKV**

Flüssig-Konzentrat zur Waschkraftverstärkung

Art. Nr. 90.000.987 20l Kanister

pH-Wert im Konzentrat: 14

- Hochalkalische, phosphatfreie Formulierung zur schnellen Entfernung von Fett-, Stärke- und Eiweißverschmutzungen
- Konstante Waschleistung bei allen Wasserhärten
- Schaumarme und hartwasserstabile Rezeptur

**MAXIMO® LIQUID FORTE**

Flüssig-Konzentrat zur Wäschereinigung

Art. Nr. 90.600.513 20kg Kanister

pH-Wert im Konzentrat: 9

- Konstant hohe Leistung bei Fett-, Stärke- und Eiweißverschmutzungen
- Enzymverstärkte Reinigung für beanspruchte Bunt- und Weißwäsche
- Tiefenwirksame Schmutzentfernung über alle Temperaturbereiche hinweg

**EASY**

Flüssig-Konzentrat zur Wäschereinigung

Art. Nr. 90.368.602 10l Kanister

pH-Wert im Konzentrat: 9

- Entfernt effektiv Schmutz von empfindlichen Textilien und Buntwäsche
- Fasererhaltende Reinigung aller feinen Textilien - selbst bei sensiblen Naturfasern wie Wolle oder Seide
- Erhält Struktur, Elastizität und Farbe der Textilien

**PRODIL® OXY**

Pulver-Konzentrat zur Bleiche

Art. Nr. 90.224.551 5kg Eimer

pH-Wert in 1%iger Lösung: 11

- Sauerstoffaktive Waschkraftverstärkung und Fleckentfernung für weiße und farbechte Textilien
- Verstärkt die Waschkraft gängiger Vollwaschmittel durch Kombination aus Sauerstoffbleiche und Enzymen
- Chlorfreie, faserschonende Formulierung

**PRODIL® TENSID BOOSTER**

Flüssig-Konzentrat zur Waschkraftverstärkung

Art. Nr. 90.001.374 20l Kanister

pH-Wert im Konzentrat: 9

- Löst anhaftende Fett-, Creme- und Körperemulsionsrückstände
- Optimiert die Waschleistung bei schwer löslichen, organischen Anschmutzungen
- Stabile Wirkung auch bei hoher organischer Belastung

Bleiche



NEU

**PRODIL® BLEACH**

Flüssig-Konzentrat zur Bleiche

Art. Nr. 90.600.274 20 l Kanister

pH-Wert im Konzentrat: 13

- Schnell wirksame Chlorbleiche zur Entfernung oxidierbarer und hartnäckiger Flecken
- Hohe Wirksamkeit gegen Gerüche und Stockflecken
- Prozessverstärker für stark verschmutzte Weißwäsche in Pflege, Küche und Industrie

PO 33®

Flüssig-Konzentrat zur Bleiche

Art. Nr. 90.600.274 33 kg Kanister

pH-Wert im Konzentrat: 3

- Tiefenreines, faserschonendes Bleichergebnis durch Aktivsauerstoff
- Entfernt zuverlässig Vergilbungen, organische Verschmutzungen und hartnäckige Flecken
- Schonend für textile Fasern durch chlorfreie Formulierung
- Frei von geruchsintensiven Substanzen wie Chlor oder Peressigsäure

Wasserenthärter

**CARRIÈRE®**

Tab-Konzentrat zur Wasserenthärtung

Art. Nr. 90.224.579 100 x 15 g Eimer

pH-Wert in 1%iger Lösung: 6

- Reduziert die Wasserhärte im Waschprozess und verhindert zuverlässig Kalkablagerungen
- Unterstützt die Waschleistung und senkt gleichzeitig die Kosten für Produkte und Energie
- Schützt die Waschmaschinen langfristig vor Kalkschäden und sorgt für einen stabilen, effizienten Waschbetrieb



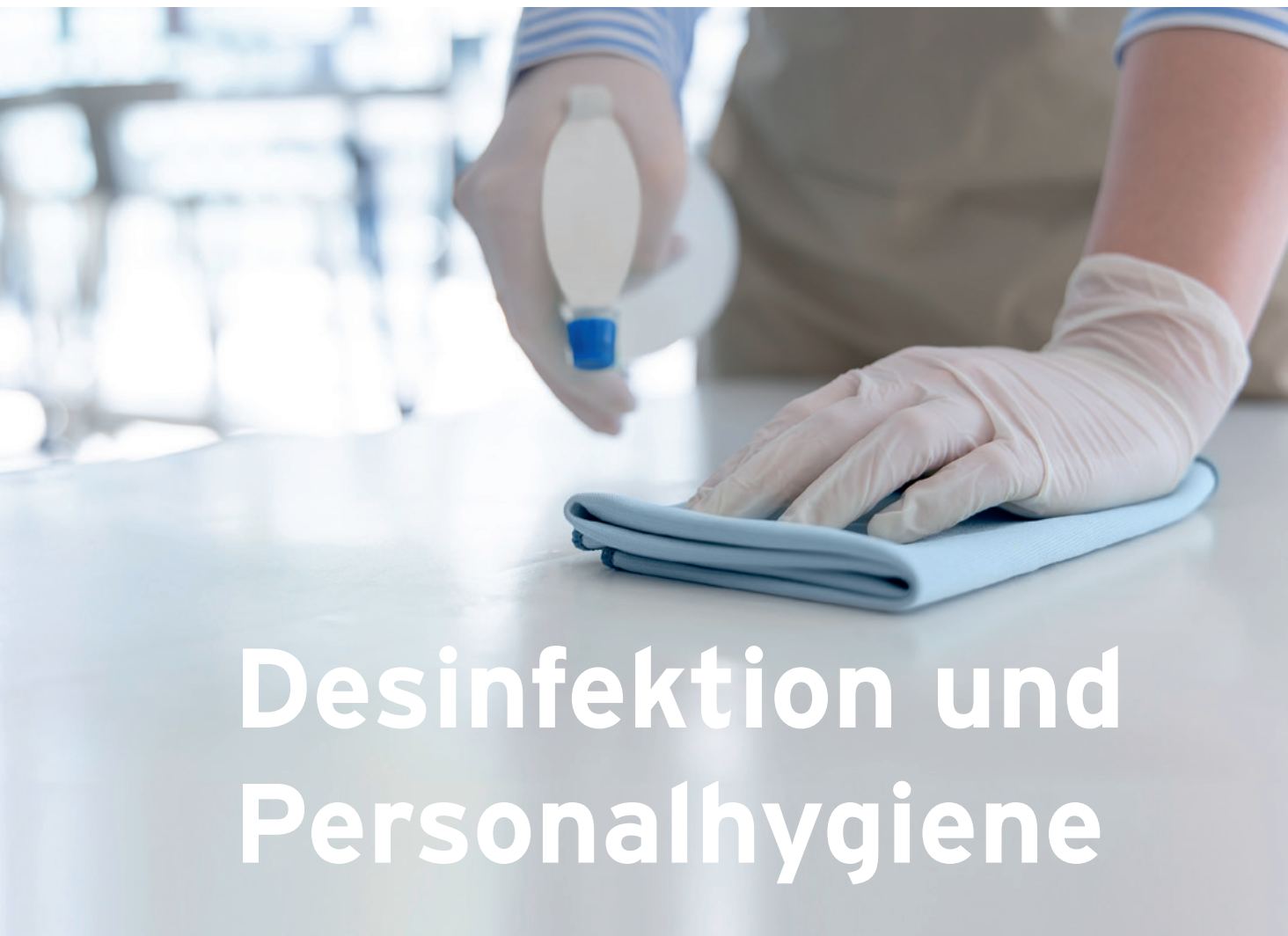

Desinfektion und Personalhygiene

- Händereinigung und -desinfektion
- Flächendesinfektion
- Desinfektionswaschmittel

Handwaschlotion



COPELIA® GASTRO

Handwaschlotion

Art. Nr. 90.203.971 12 x 0,5l Flasche
 Art. Nr. 90.203.976 12 x 950 ml Flasche
 Art. Nr. 90.000.835 10l Kanister

pH-Wert im Konzentrat: 5,5

- Milde hautschonende Reinigung
- Rückfettend und feuchtigkeitsspendend
- Parfüm- und farbstofffrei, dermatologisch getestet

Händedekontamination



COPELIA® DECONTA

Dekontaminierende Handwaschlotion

Art. Nr. 90.000.936 12 x 0,5l Flasche
 Art. Nr. 90.000.937 10 x 1l Flasche

pH-Wert im Konzentrat: 6

- Grundlegende Wirksamkeit
- Schonende Reinigung und Dekontamination in einem Schritt
- Sehr hautfreundlich und PHMB-frei

Händedesinfektion



COPELIA® DES PRO

Alkoholische Händedesinfektion

Art. Nr. 90.000.955 20 x 150 ml Flasche
 Art. Nr. 90.000.938 12 x 0,5l Flasche
 Art. Nr. 90.000.939 10 x 1l Flasche

pH-Wert im Konzentrat: 5,5

- Erweiterte Wirksamkeit - Ganzjahresprodukt
- Ohne Parfüm- und Farbstoffe
- Sehr gute Hautverträglichkeit und rückfettend

Hautschutz- & Pflegecreme



COPELIA® PROTECT

Hautschutz- und Pflegecreme

Art. Nr. 90.001.343 12 x 100 ml Tube

pH-Wert im Konzentrat: 5,5

- Farbstoff- und parfümfreie O/W-Hautschutz- und Pflegecreme
- Auch sehr gut für zu Allergien neigender Haut geeignet
- Schützt die Haut vor wasserlöslichen Stoffen und bei Feuchtarbeiten (Schutzwirkung gem. TRGS 401/ABD)
- Versorgt die Haut mit feuchtigkeitsspendenden Pflegestoffen

Flächenschnelldesinfektion



BUDESIN® DES LIQUID

Anwendungsfertige, alkoholfreie Schnelldesinfektion

Art. Nr. 90.000.944 6 x 1l Flasche

pH-Wert im Konzentrat: 7,2 · GD 20

- Grundlegende Wirksamkeit
- Gute Materialverträglichkeit
- Ideal für kleine und mittelgroße Flächen



BUDESIN® DES LIQUID PRO

Anwendungsfertige, alkoholische Schnelldesinfektion

Art. Nr. 90.000.948 6 x 1l Flasche

pH-Wert im Konzentrat: 7,2 · GD 0

- Erweiterte Wirksamkeit
- Schneller und einfacher Einsatz
- Ideal für kleinere Flächen

Flächendesinfektionsmittelkonzentrate



BUDESIN® DES

Flächendesinfektionsmittelkonzentrat

Art. Nr. 90.000.940 6 x 1l Flasche

Art. Nr. 90.000.941 10l Kanister

pH-Wert im Konzentrat: 11 · GD 40

- Grundlegende Wirksamkeit und Reinigung
- Gute Materialverträglichkeit
- Ideal für mittlere und große Flächen sowie Böden



BUDESIN® DES PRO

Flächendesinfektionsmittelkonzentrat

Art. Nr. 90.000.942 6 x 1l Flasche

Art. Nr. 90.000.943 10l Kanister

pH-Wert im Konzentrat: 11 · GD 40

- Erweiterte Wirksamkeit und grundlegende Reinigung
- Wirtschaftliche Anwendung
- Ideal für mittlere und große Flächen sowie Böden



BUDESIN® DES LIQUID WIPES PRO

Alkoholische Desinfektionstücher

Art. Nr. 90.000.949 150 Blatt Spender

Art. Nr. 90.000.950 2 x 150 Blatt Nachfüllpack

pH-Wert im Konzentrat: 9,5 · GD 0

- Erweiterte Wirksamkeit
- Schneller und einfacher Einsatz
- Ideal für kleinere Flächen

Desinfektionswaschmittel



VAH und RKI-
(A/B) gelistet



LAVO DES® 60 KOMPAKT

Pulver-/Feststoff-Konzentrat zur Wäschedesinfektion

Art. Nr. 90.603.070 15kg Tragesack

Art. Nr. 90.603.073 4kg Kartusche für Dosiertechnik

Art. Nr. 90.603.078 45 x 75g Sachets

pH-Wert in 1%iger Lösung: 10

- Breites Wirkungsspektrum bei minimaler Einsatzkonzentration bei hoher organischer Belastung
- Hochwirksame Wasch-, Bleich- und Desinfektionswirkung in einem Schritt
- Entfernung unangenehmer Gerüche bereits ab niedrigen Temperaturen



PES 32® MAXIMO® LIQUID

Flüssiges Desinfektionswaschverfahren

Art. Nr. 90.000.930 22kg Kanister · PES 32®

Art. Nr. 90.600.503 20kg Kanister · MAXIMO® LIQUID

pH-Wert im Konzentrat: 1 · RKI- /VAH-(DGHM) gelistet

- RKI gelistet bei 70 °C und 15 Minuten Einwirkzeit
- Sehr wirtschaftliche Dosierung
- Sehr gute Waschergebnisse



Technischer Service

Montage

Bei der Installation von Dosiertechnik sind drei Punkte wichtig:

- die richtige Planung
- die fachmännische Installation
- die präzise Einstellung für Ihren Prozess

Unsere Service-Technik wählt für Sie das ideale Gerätekonzept, passend zu Ihren Reinigungsmaschinen und Abläufen. Diese werden dann in Absprache mit Ihnen und den notwendigen Maschinenlieferanten eingebaut und alle Funktionsweisen getestet.

Ist die Anlage perfekt eingestellt, bekommen Sie als Kunde eine abschließende Einweisung, um unsere Produkte mit bester Preis/Leistung nutzen zu können.



Service Check

Wir haben Sie im Fokus - denn für Sie zählt als oberste Priorität die optimale Funktion der Anlage. Daher werden die von uns gestellten Anlagen regelmäßig gewartet, um Störfällen vorzubeugen.

Unser Betreuungskonzept sieht einen regionalen Servicetechniker für Ihre Betreuung vor, der eigenständig im wiederkehrenden Abständen bei Ihnen alle Geräte prüft und wartet. Diese Prüfung dokumentieren wir für Sie auf einem Servicebericht, sodass Sie nicht nur sicher gehen können, dass Ihre Geräte funktionieren, sondern können diese im Rahmen eines HACCP- oder Zertifizierungssystem als Prüfmittel nutzen.

Beim Service schauen wir aber auch über den Tellerrand hinaus. Unser Techniker klärt Sie ebenfalls kompetent auf, über Mängel oder Verbesserungsvorschläge zu Ihren genutzten Reinigungsgeräten und -abläufen.

Störfall Service

Gründe für schlechte Ergebnisse sind oft komplex, da viele Komponenten ein gutes Reinigungsergebnis beeinflussen. Und wenn dies passiert, ist für Sie nur eins wichtig - schnell kompetent unterstützt zu werden.

Durch die genaue Zuordnung unserer Techniker und mittels der übergeordneten Service-Hotline, finden Sie immer schnell einen kompetenten Ansprechpartner. Dadurch werden Fehler in der Dosiertechnik schnellstmöglich abgestellt.

Unsere Mitarbeiter prüfen aber auch die generellen Parameter des Prozesses während des Störfallservice, denn oft haben nur kleine Veränderungen, wie z. B. angestiegene Wasserhärte oder abgefallene Temperatur große Auswirkungen auf die Qualität der Reinigung.

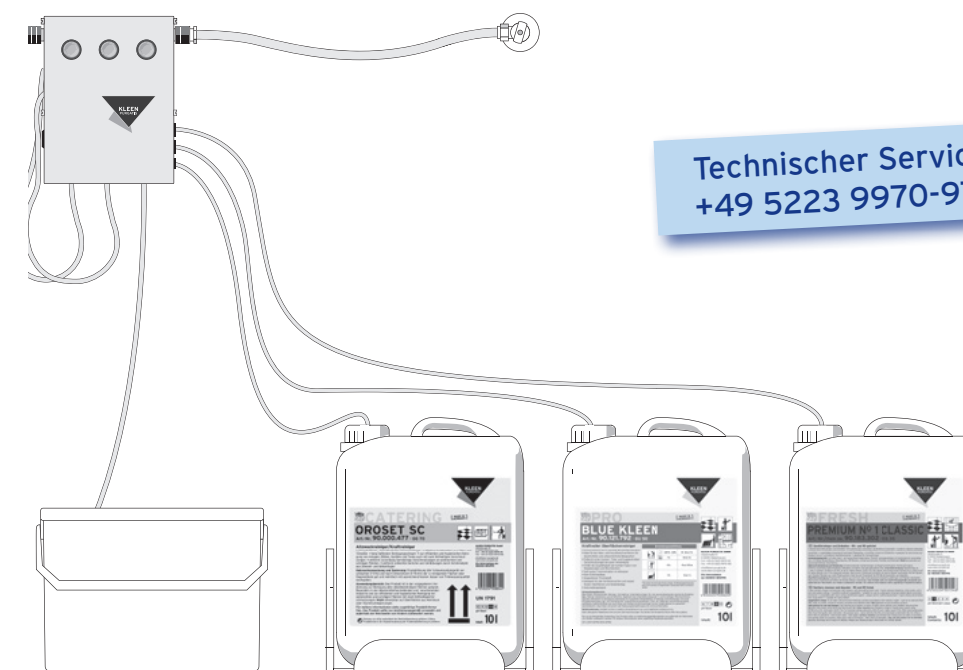

Technischer Service:
+49 5223 9970-970

Produktverzeichnis

Agil®	7	Maximo® Liquid	34, 41	Quintab® Kleen	10
Aparto®	20	Maximo® Liquid Forte	34	Quintab® Sani	16
Barbelon®	9	Novatep	9	Rapido	18
Barraglanz	14	Oroset SC	31	Schmutzbrecher	7
Barramatt	14	Para Kalklöser	30	Schonreiniger Lemon (ECO).....	10
Blue Kleen®	11	PES 32®	34, 41	Sanivex® Tab	16
Blue Kleen® Ocean (ECO)	11	Piccomat®	12	Sanivex® Tab Eco	16
Budesin® Des	41	Piccomat® DC	8	Severa® Intense Kleen.....	9
Budesin® Des Liquid	40	Piccomat® FS	8	Severa® Tab.....	10
Budesin® Des Liquid Pro	40	Piccomat® Tab	11	Severa® Tab Eco.....	10
Budesin® Des Liquid Wipes Pro.....	40	Piccosmart® Tab	11	Slide-Stop	15
Budesin® Des Pro	41	PO33®	36	Solex	7
Carrière®	37	Poco Beckensteine	19	Spontan Super	18
Convinia	23	Power Strip Neutra	8	Terosoft®	31
Copelia® Deconta	39	Premium N01 Classic	17	Tisch-Fit	9
Copelia® Des Pro	39	Premium N01 Eco	17	Top Off®.....	30
Copelia® Gastro	39	Premium N01 Viskos	17	Trigomat® Brillant	15
Copelia® Protect	39	Premium N02 (ECO)	17	Trigomat® Matt	15
Cosy 3S	35	Premium N03	12	Tro® WC-TabS	19
Easy	34	Premium N04	14	Trymat® All-in-one	23
GR Extra	28	Prestan® AL	26	Trymat® Ultra	23
Granit® S.....	31	Prestan® BTR	28	Ultra Glasrein® Eco.....	12
Granit® Tab F	31	Prestan® Power Bloc	25	Vanulan®	23
Gastro Kleen	28	Prestan® CFO	25	Vollpflege	14
Kleen Freezer Cleaner.....	30	Prestan® GDS	25	Zero Ten A.....	13
Kraftreiniger A	8	Prestan® Edelstahlpfleger	28	Zero Ten N.....	13
Lavo Des® 60 Kompakt	33, 41	Prestan® EKF	30	Zero Ten S.....	13, 18
Lavo E-Plus	33	Prestan® Gläserspülmittel	24		
Lavomat	33	Prestan® HCF (ECO)	24		
Lavo Universal	33	Prestan® HH	24		
Lin Plus	7	Prestan® Intensiv	24		
Long Life Deo	20	Prestan® Klar	27		
		Prestan® Klar Forte (ECO)	27		
		Prestan® SLK	26		
		Prodil® Bleach	36		
		Prodil® Oxy.....	35		
		Prodil® Tensid Booster	35		
		Purga WKV	35		
		Purina®	29		
		Purina® anwendungsfertig.....	29		
		Purina® Tab	29		
		Purina® Tab Eco	29		
		Push-Ami	16		
		Push® WC Duftspüler	20		
		Push® WC-Reiniger	18		



Vertrieb-Innendienst

Marie Rürup
Fon +49 5223 9970-193

Foued Mabrouk
Fon +49 5223 9970-190



Für Ihre Fragen und zur persönlichen Beratung stehen wir gerne zur Verfügung.

Bildquellen

Lizenzbilder: shutterstock.com/istockphoto.com: S. 4 mittlere Reihe · S. 6, 15, 19, 22, 26/27, 32, 36/37, 38.



KLEEN PURGATIS: EINFACH BEWUSST REINIGEN

KLEEN PURGATIS ist Ihr Partner für hochwertige sowie praxisnahe Qualitätsprodukte und kundenorientierten Service.

einfach bewusst reinigen bedeutet für uns, den Reinigungsprozess als Teil der täglichen Arbeit einfach und effektiv, sicher und nachhaltig zu gestalten.

einfach bewusst reinigen.



KLEEN PURGATIS GmbH

Dieselstraße 10 | D-32120 Hiddenhausen
Fon +49 5223 9970-40 | Fax +49 5223 9970-195
info@kleen-purgatis.de | www.kleen-purgatis.de

Ein Unternehmen der BUDICH Gruppe



Erfahren Sie mehr
über uns und
unsere Produkte.

